

第38回 白鷺杯硬式卓球大会結果

平成24年1月29日 上三川町体育センター

種目	優勝	準優勝	第3位	第3位
小学生1部男子 (小学6年生以下)	高塩 晴貴 (益子ジュニア)	窪 龍司 (日立大沼卓球)	落合 廉 (華卓会)	藤岡 利津 (あがつまクラブ)
小学生1部女子 (小学6年生以下)	岡崎 日和 (KTG)	大橋 奈々子 (鹿南8卓球)	矢口 美稀 (益子ジュニア)	黒須 菜々 (益子ジュニア)
小学生2部男子 (小学3年生以下)	三村 悠斗 (山方TTC)	窪 太司郎 (日立大沼卓球)	小川 透生 (峰クラブ)	加藤 渉 (真岡東クラブ)
小学生2部女子 (小学3年生以下)	出澤 杏佳 (日立大沼卓球)	折笠 瑞希 (球友クラブ Jr.)	小林 花穂 (城山ジュニア)	香取 位圭 (益子ジュニア)
カデット男子 (中学2年生以下)	荒 正志 (球友クラブ Jr.)	川崎 睦史 (球友クラブ Jr.)	大橋 悠人 (都賀中)	岡崎 真歩 (KTG)
カデット女子 (中学2年生以下)	吉田 ちひろ (城山ジュニア)	落合 加名 (鹿沼東中)	高橋 まどか (鹿沼東中)	大橋 桂子 (鹿南8卓球)
一般男子	伊藤 正明 (栃木銀行)	鷺見 知則 (卓心会)	上澤 典久 (栃木銀行)	鈴木 俊光 (栃木銀行)
一般女子	吉原 咲登美 (青藍泰斗高校)	山口 和佳那 (青藍泰斗高校)	平野 美宇 (青藍泰斗高校)	寺内 美咲 (青藍泰斗高校)

準決勝以降の結果

小学生一部男子

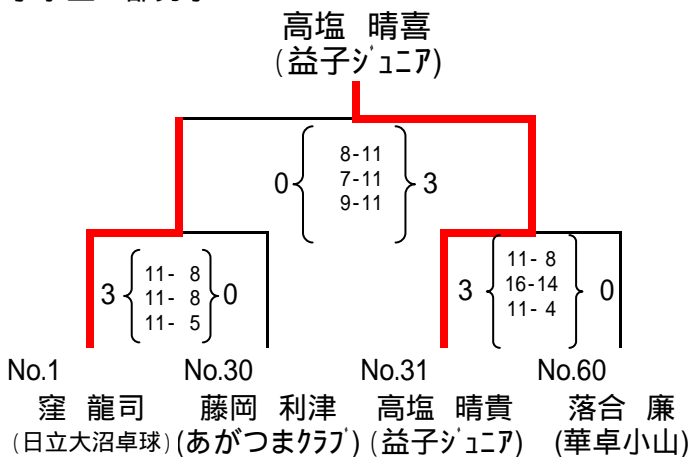

小学生一部女子

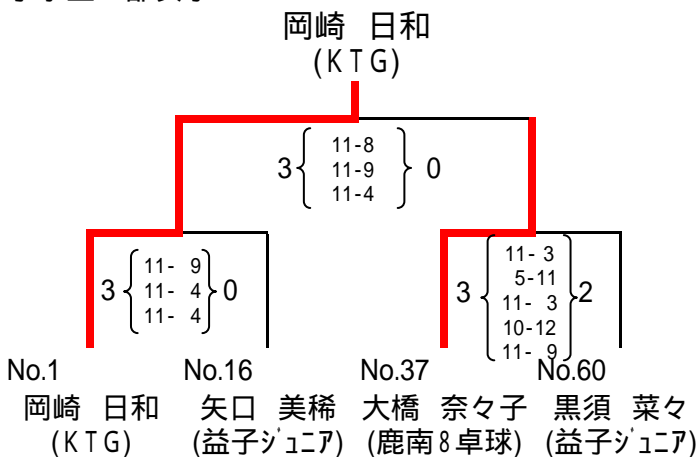

小学生二部男子

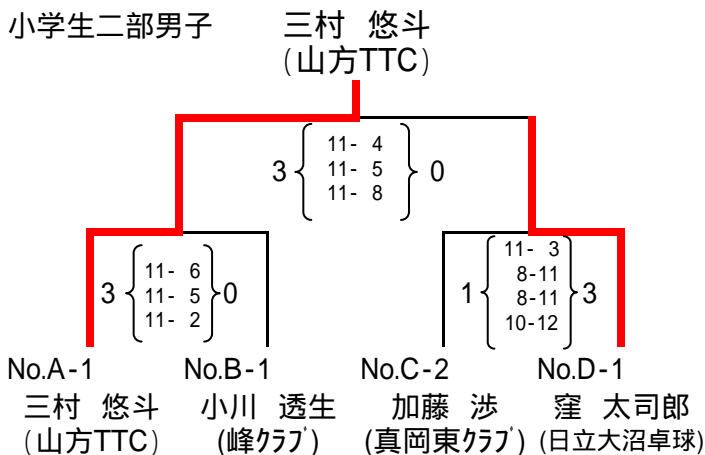

小学生二部女子

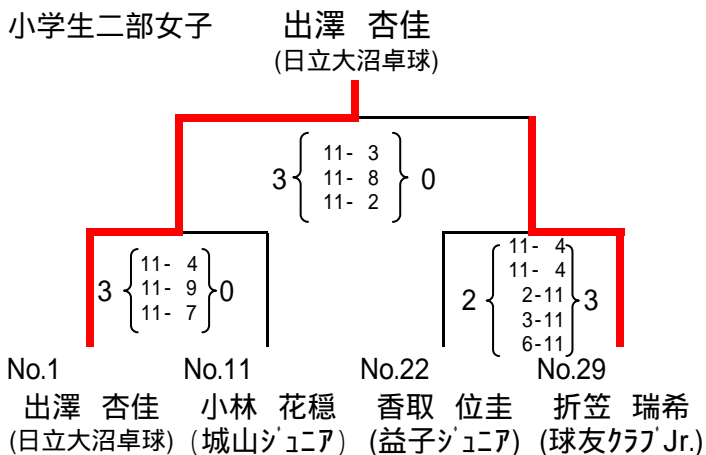

カデット男子

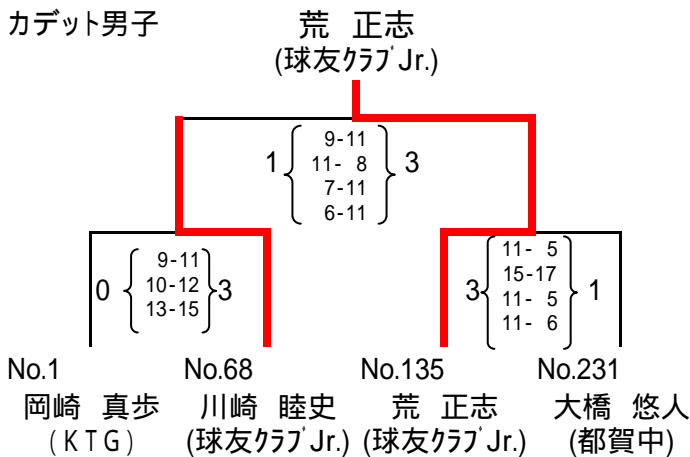

カデット女子

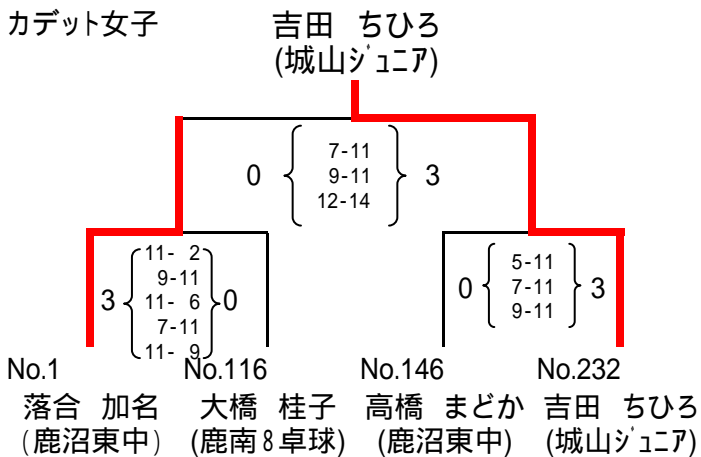

一般男子

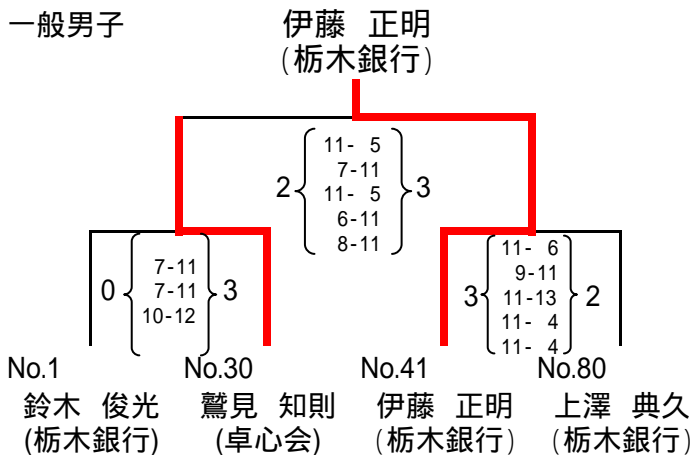

一般女子

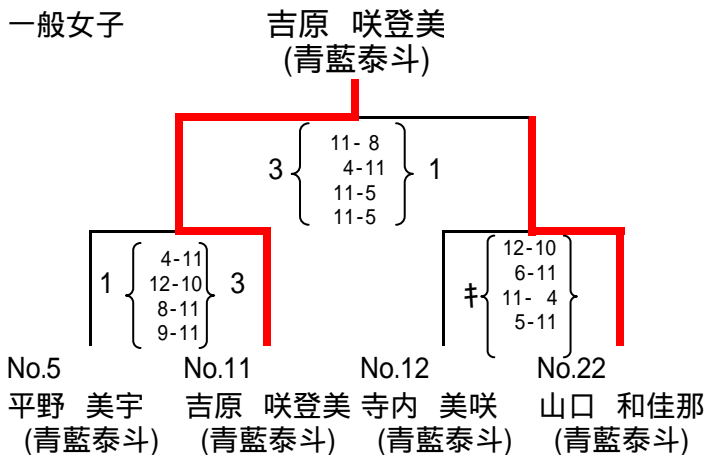

*12~14コート使用(3台)

小学生男子1部

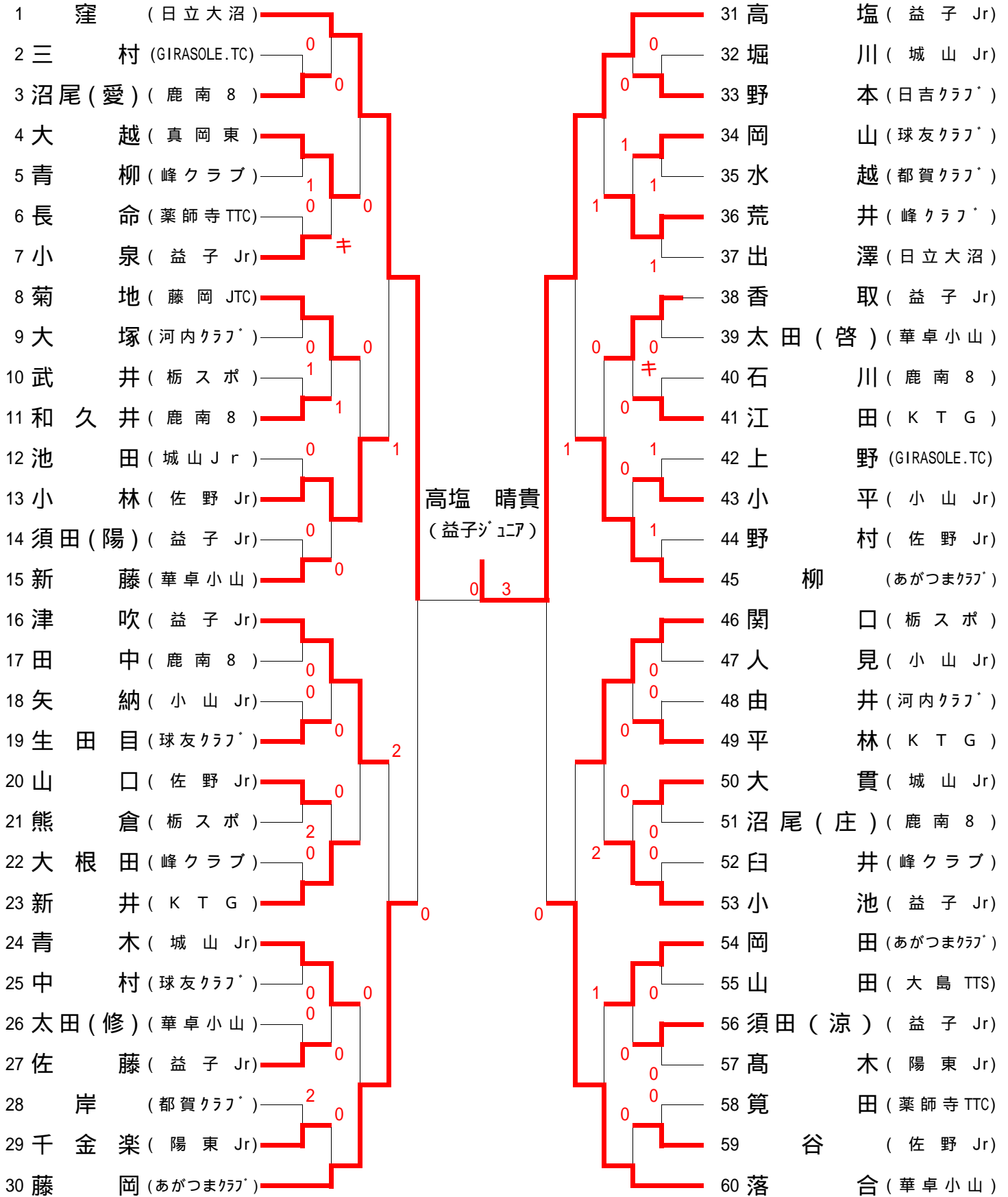

* 9 ~ 11コート使用(3台)

小学生女子1部

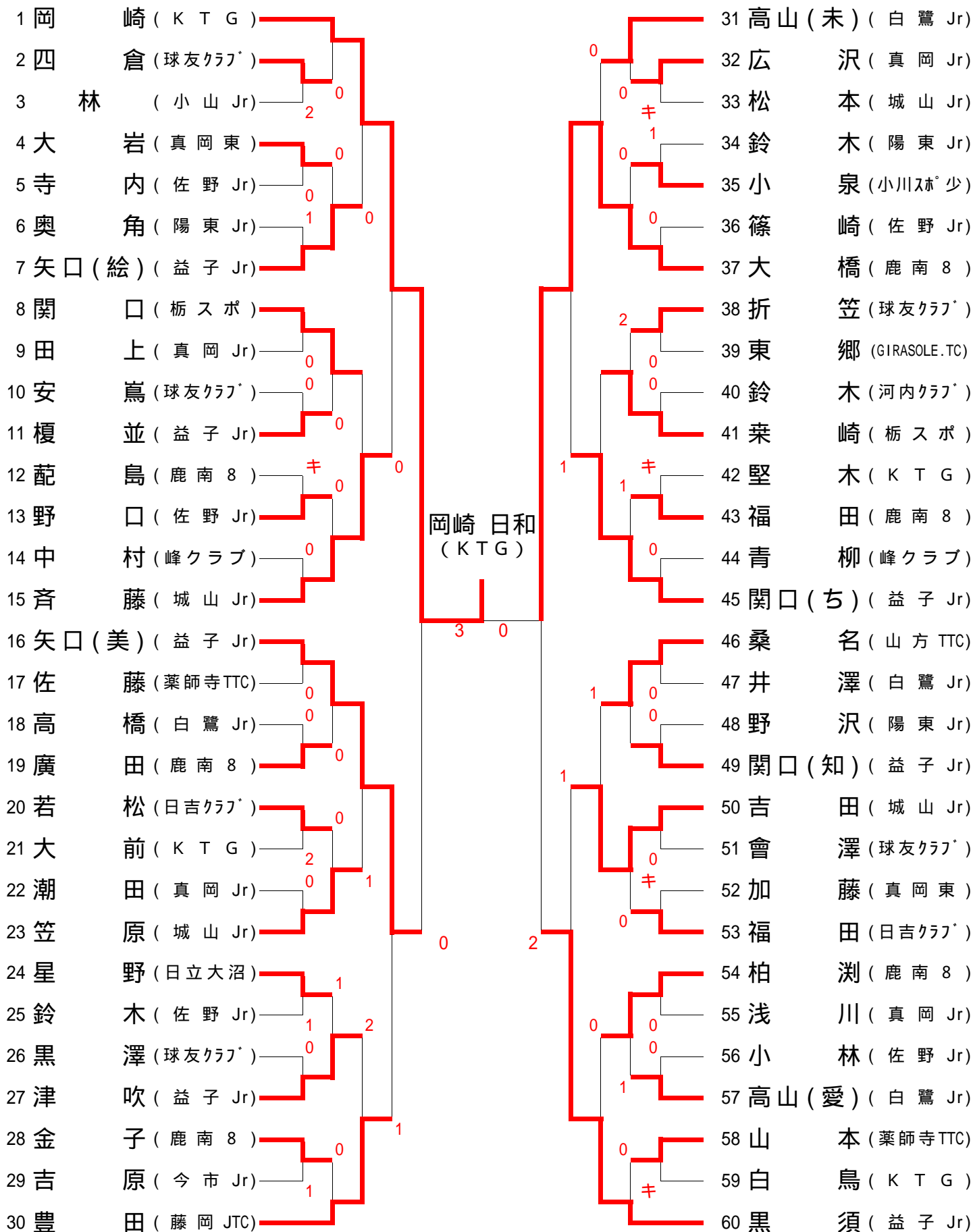

小学生男子（二部）

* 23コート使用(1台)

Aリーグ		三村 山方TTC	谷 佐野ジュニア	高澤 おかつまク	大越 真岡東クラブ	勝率	順位
1	三村		3-0	3-0	3-0	3 - 0	1
2	谷	0-3		3-1	2-3	1 - 2	3
3	高澤	0-3	1-3		1-3	0 - 3	4
4	大越	0-3	3-2	3-1		2 - 1	2

* 24コート使用(1台)

Cリーグ		岡山 球友クラブ	加藤 真岡東クラブ	堀川 城山ジュニア	大根田 峰クラブ	勝率	順位
1	岡山		0-3	3-0	3-0	2 - 1	2
2	加藤	3-0		3-0	3-0	3 - 0	1
3	堀川	0-3	0-3		0-3	0 - 3	4
4	大根田	0-3	0-3	3-0		1 - 2	3

三村 悠斗
(山方TTC)

* 17コート使用(1台)

Dリーグ		小川 峰クラブ	原 白鷺クラブ	高野 真岡東クラブ	櫻村 球友クラブ	勝率	順位
1	小川		3-1	3-0	3-0	3 - 0	1
2	原	1-3		3-0	3-0	2 - 1	2
3	高野	0-3	0-3		3-0	1 - 2	3
4	櫻村	0-3	0-3	0-3		0 - 3	4

* 25コート使用(1台)

Bリーグ		窪 日立大沼卓球	田代 峰クラブ	豊田 藤岡JTC	大内 陽東クラブ	勝率	順位
1	窪		3-1	3-0	3-0	3 - 0	1
2	田代	1-3		0-3	3-1	1 - 2	3
3	豊田	0-3	3-0		3-2	2 - 1	2
4	大内	0-3	1-3	2-3		0 - 3	4

* 開会式終了後、記入されているコートに集合ください。

* リーグ戦試合順4人リーグ： - - - - - （試合の進み具合によって変更になる事もある。）

* リーグ戦試合順5人リーグ： - - - - - （試合数が多い為、コートの変更も有る）

* 各リーグの1位が、トーナメントに出場出来ます。

* ベスト8まで商品が有りますので、各リーグの2位はベスト8入賞と致します。

* 当日棄権などで、リーグの人数にバラツキが出るようでしたら、リーグの変更も有りますので、ご了承ください。

* 15~16コート使用(2台)

小学生女子2部

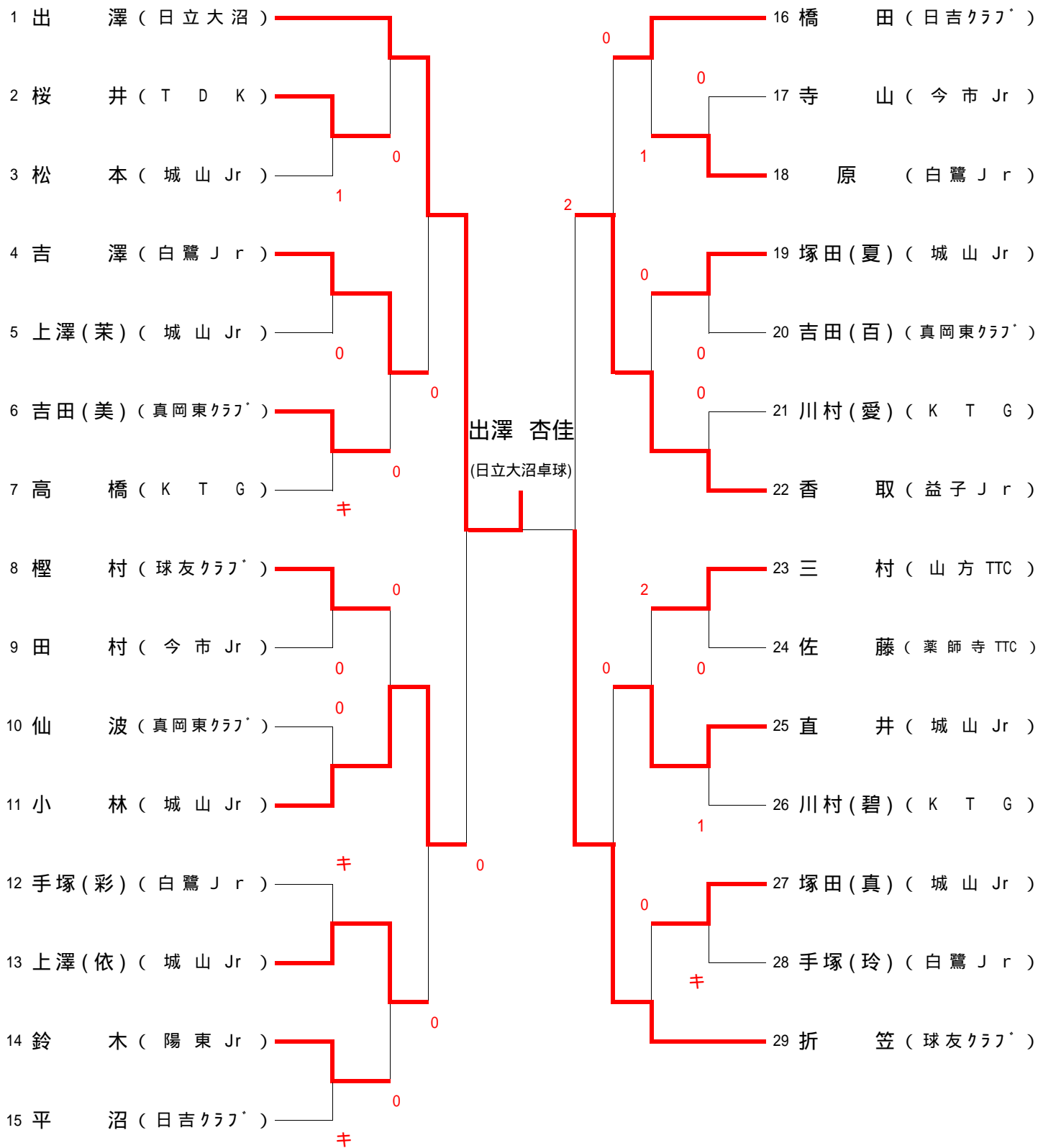

カデット男子 (1)

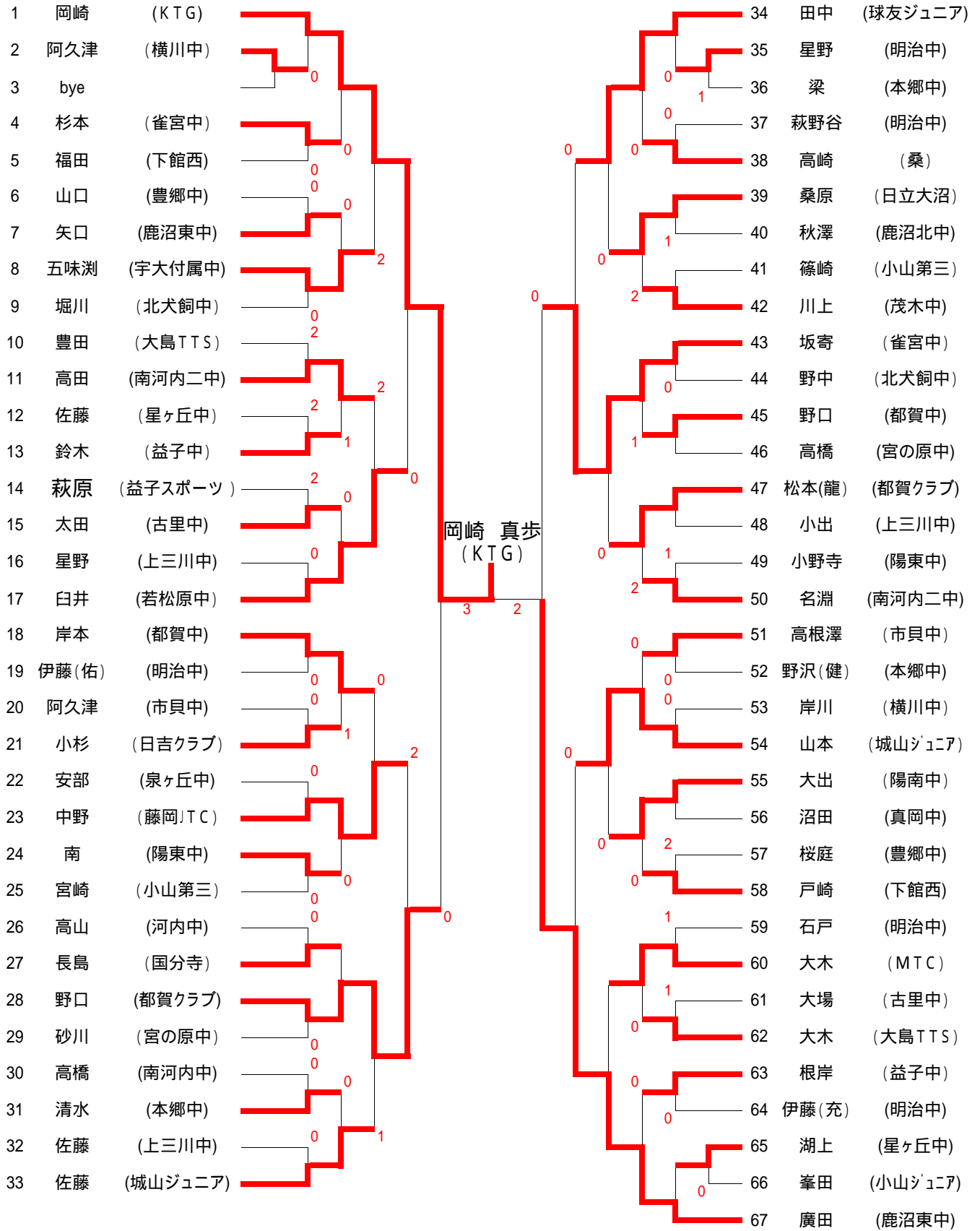

カデット男子 (2)

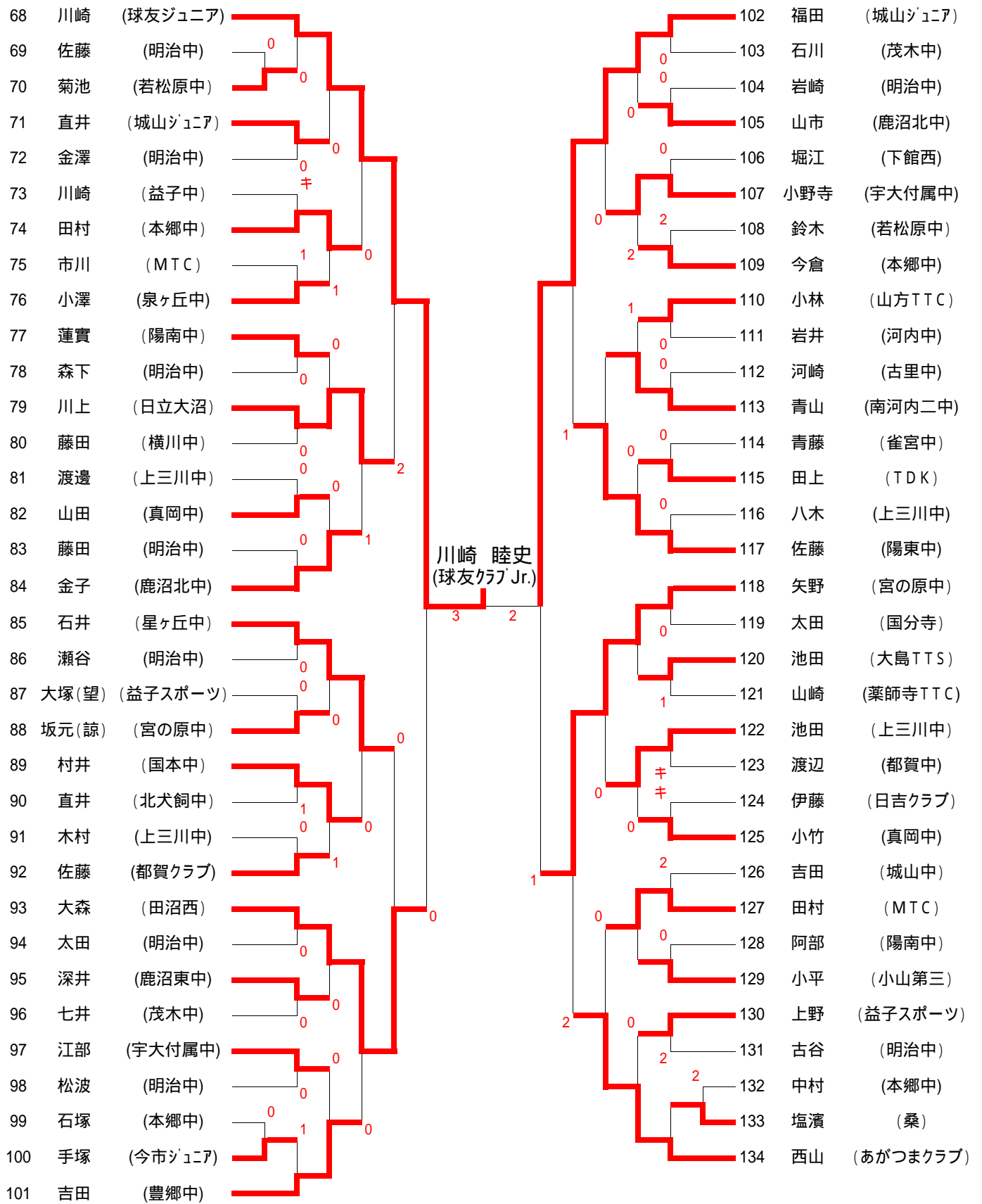

カデット男子 (3)

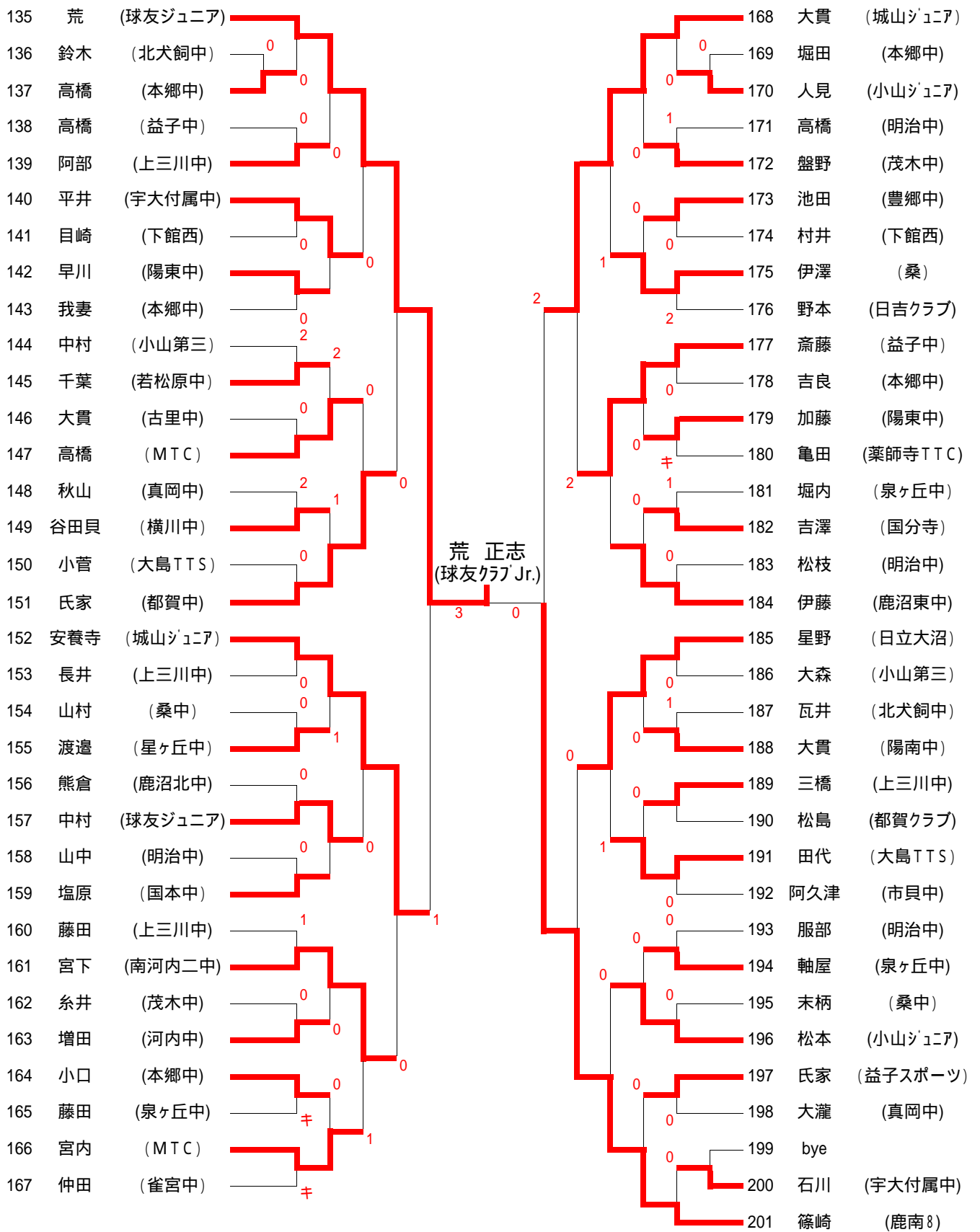

カデット男子 (4)

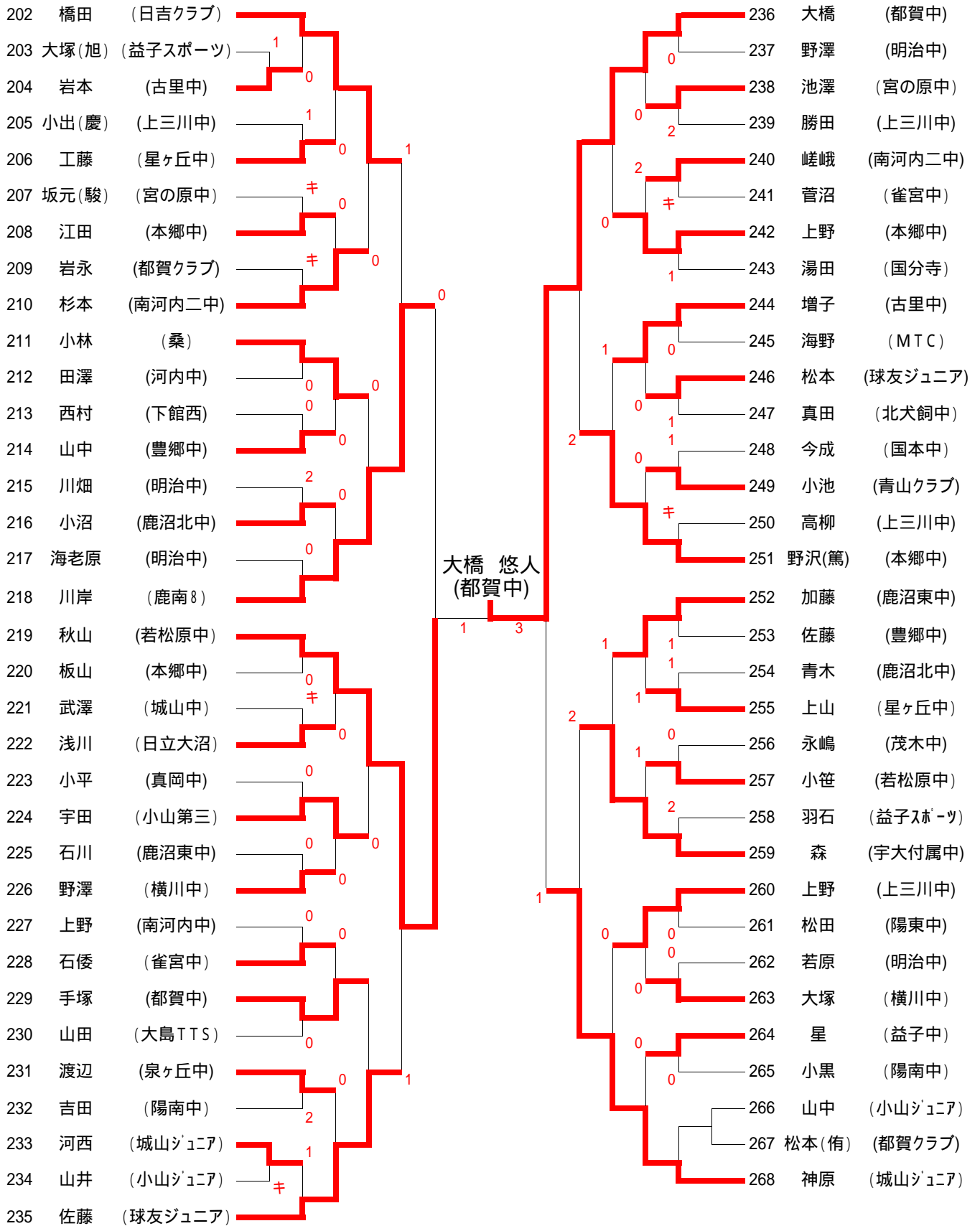

カデット女子

No.1

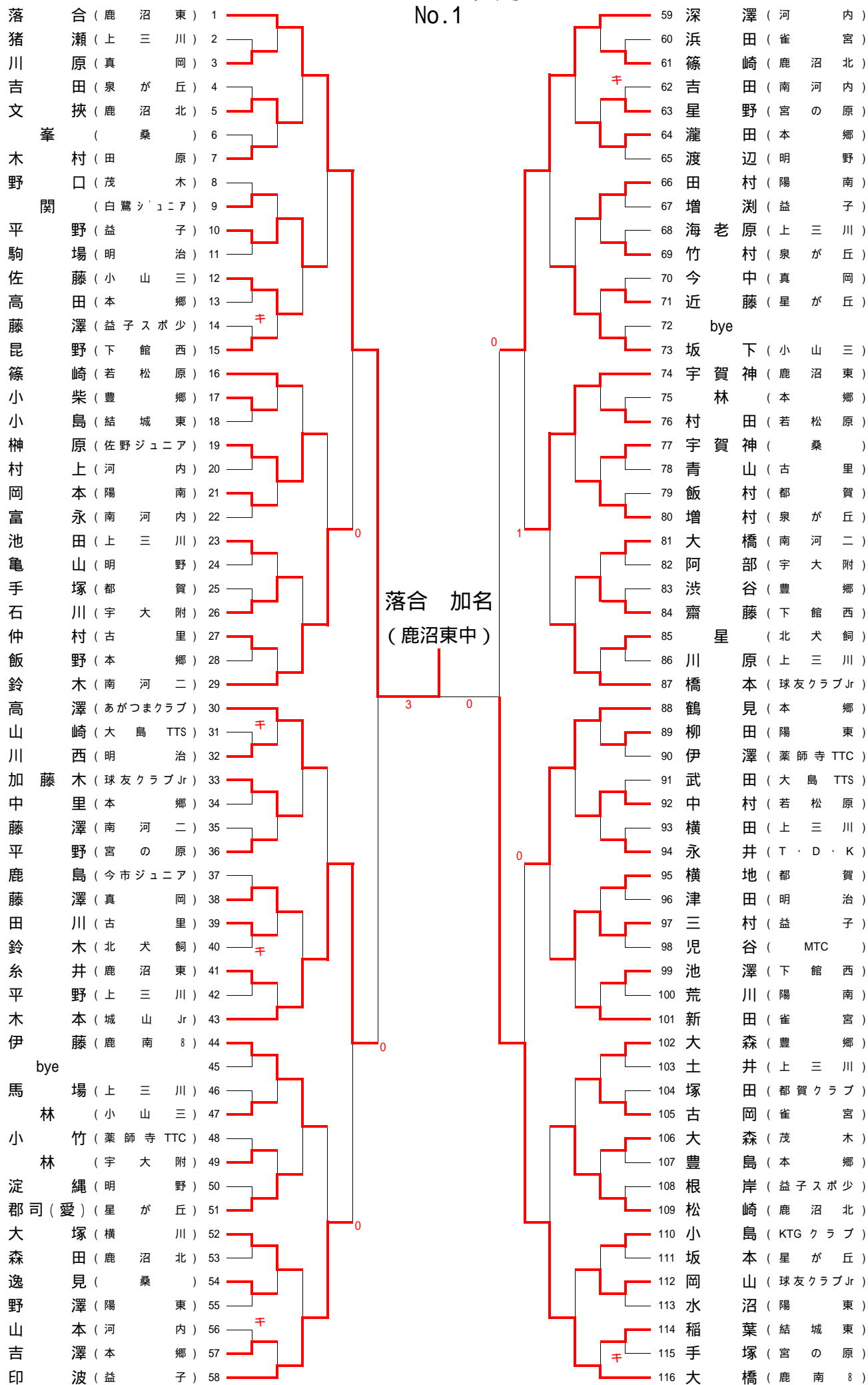

カデット女子 No,2

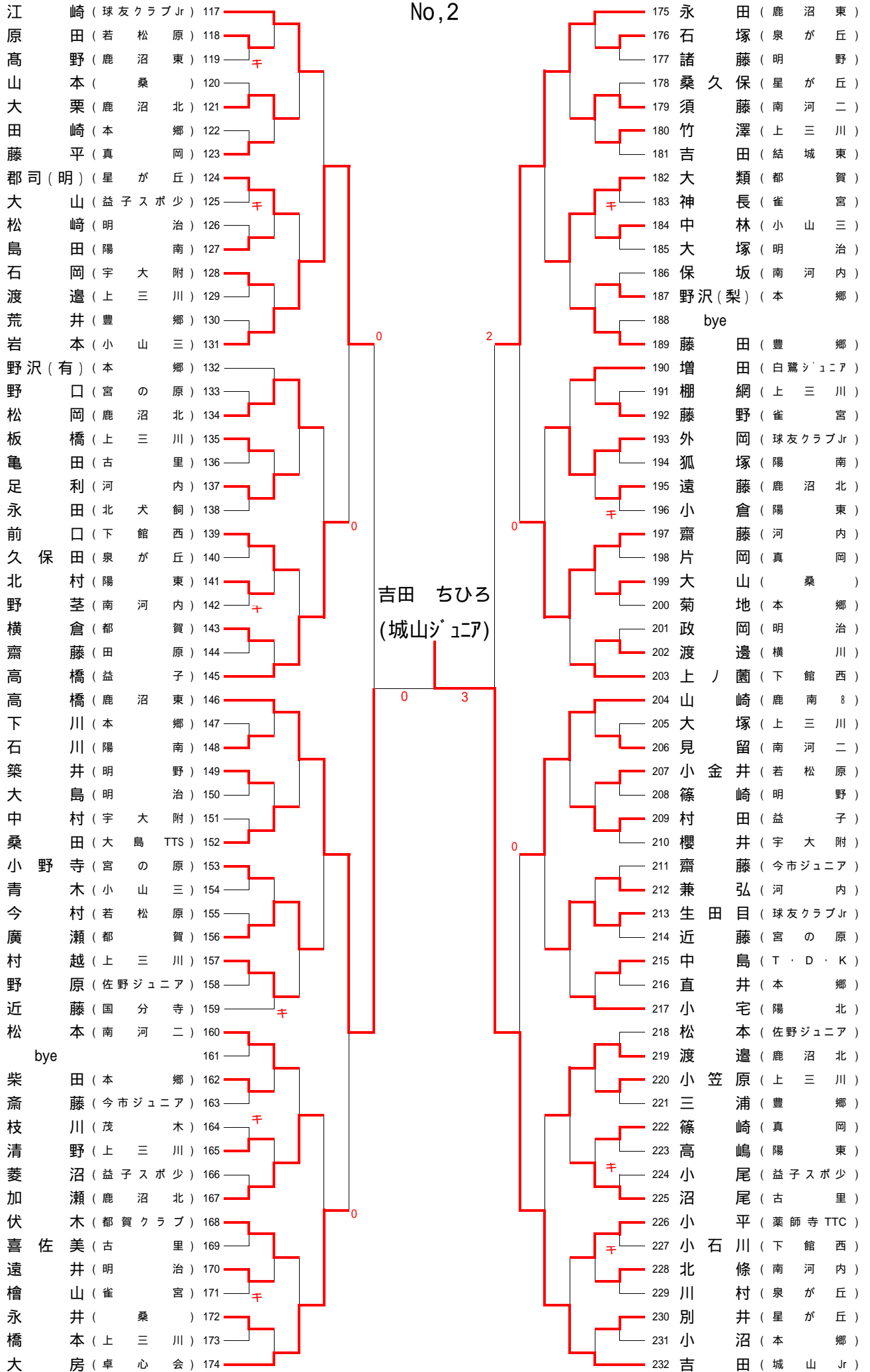

一般男子

*18~21コート使用(4台)

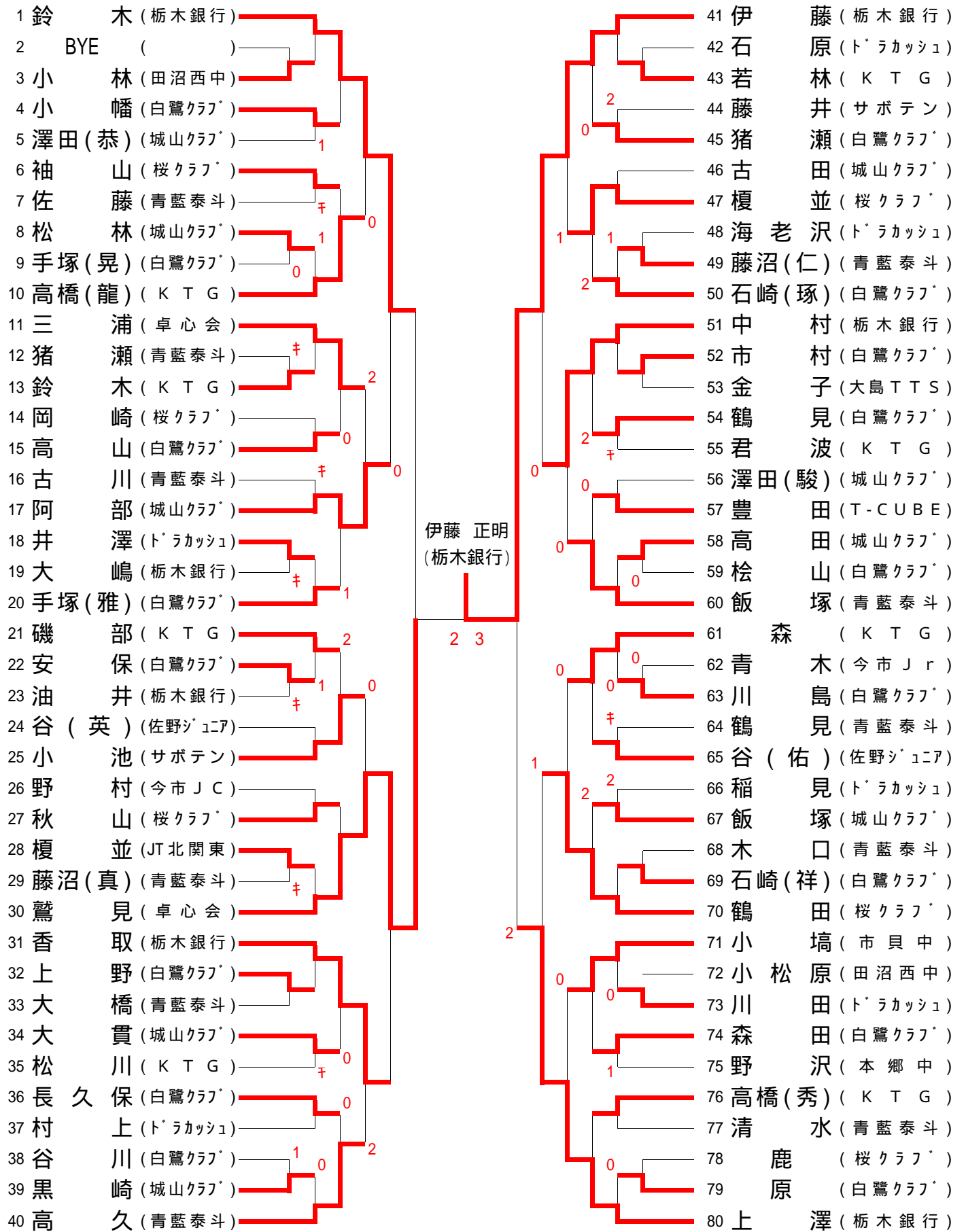

*22コート使用(1台)

一般女子

